

ネットワーク耐衝撃赤外線ドームカメラ

UND-645AF

H.264, H.265, MJPEG & VBR
 5M(2616x1964) STARVIS CMOS
 IR LED 30個 (30m) & スマートIR
 True WDR
 Day&Night(リムーバブルIRカットフィルタ方式)
 SDカード録画(最大2TB規格対応)
 PoE, DC12V, マルチ電源対応
 防水規格IP66 / 耐衝撃IK10
 ONVIF対応



True WDR

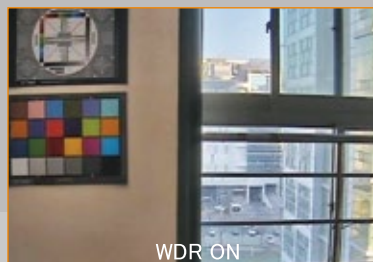
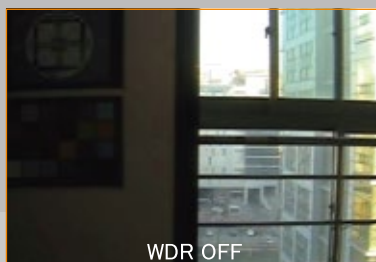

WDR機能により、逆光で発生する暗い部分の明るさを調整し、視認性を向上させます。

H.265 HEVC(High Efficiency Video Coding)

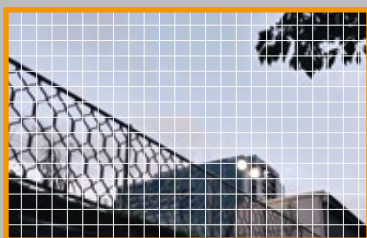

H.264

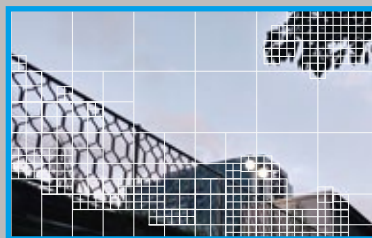

H.265 HEVC

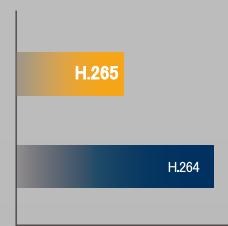
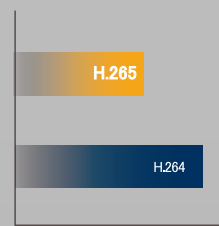

H.265は映像で色と形が均一な部分は大きなブロックに、細かい部分は小さいブロックに分解するため、優れた鮮明度の映像を小さな容量で保存できます。

■ 5M 高解像度イメージセンサー

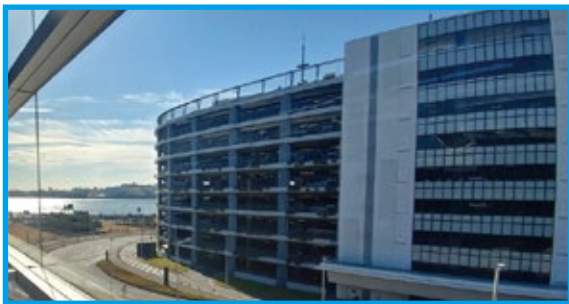

2616(H)x1964(V) 解像度の超高解像度イメージセンサー

■ PoE機能対応

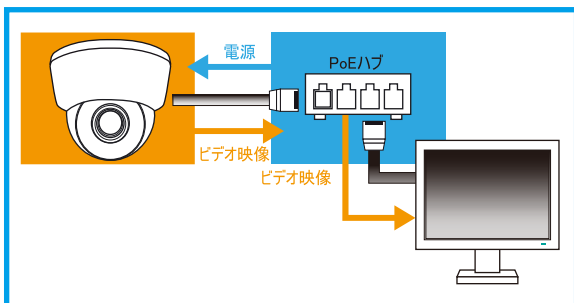

電源供給装置を利用すると、ネットワークケーブルのみで、データと電源を同時転送が可能です。

■ IR LED



IR LEDユニットを使い、夜間撮影でより鮮明な映像を提供します。

■ IK10 IP66



外部の強い衝撃から守り防水防塵構造で屋外への設置が可能です。

■ 仕様

項目	UND-645AF
撮像素子	1/28型 SONY IMX335 STARVIS CMOS
有効画素数	2616(H) x 1964(V) 5.14M
ビデオ出力解像度	2592X1944p / 2592X1520p / 2592X1458p / 2304X1296p / 1920X1080p
S/N比	50dB以上
最低照度	カラー : 0.05lx(電子感度アップx4, F1.6) 白黒 : 0.005lx (電子感度アップx4, F1.6), 0lx (IR LED点灯時)
シャッタースピード	オート、マニュアル、1/30~1/30000
デイ/ナイト	オート(ICR) / カラー / 白黒 / スケジュール(DAY/NIGHT TIME)/EXT
ホワイトバランス	AUTO、マニュアル、DAY LIGHT
逆光補正	BLC, WDR, SHDR
ノイズリダクション	2DNR, 3DNR
その他 カメラ機能	モーション検知 Denoise Defog レンズ歪み補正、PoE対応
映像圧縮方式	H264 / H265、MJPEG
伝送速度	30fps Triple Streaming (H264/H265/MJPEG)
ビットレート設定	CBR, VBR
焦点距離	Motorized Lens 2.7~13.5mm 光学5倍電動ズーム
F値	F1.6
画面角	水平: 95.1° ~ 28.6° 垂直: 64.5° ~ 22.2°
ネットワーク部	ONVIF 遠隔接続 同時接続者 ネットワーク
	Onvif Profile S Web, IP Installer Pro, Client S/W, Mobile S/W 最大10ユーザー RJ-45(10 / 100BASE-T)
一般	防水規格/耐衝撃規格 搭載LED数/投光距離 SDカードスロット 動作周囲温度/湿度 供給電源 消費電流 質量 外形寸法
	IP66, IK10 IR LED 30個 25~30m Micro SD(最大2TB) -10 ~ +50°C 0 ~ 90%RH(非結露) PoE DC48V(IEEE802.3af 互換) 12V DC PoE (IEEE802.3af)/150mA(7.2W) or DC12V/600mA(7.2W) 約780g φ143.5 x 108.3(H)mm

※上記の仕様は改良のため予告なく変更されることがあります。

■ 外形寸法図

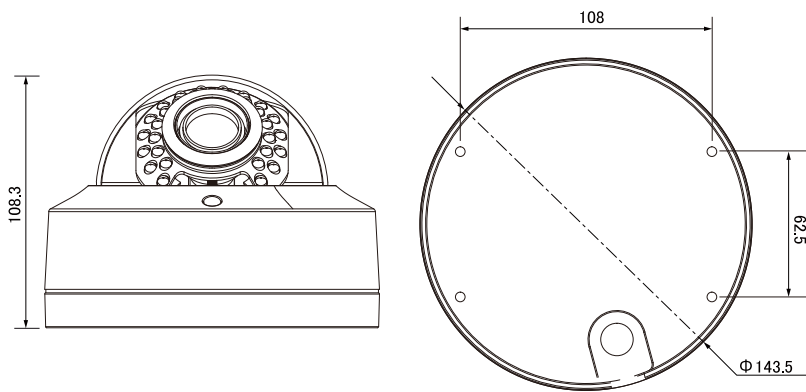

単位:mm



安全に関するご注意

ご使用の際には、取扱説明書をよくお読みの上、正しく設置してご使用ください。

UNIMO ユニモテクノロジー株式会社

東京 本社 〒101-0021 東京都千代田区外神田6丁目15番11号日東ビル4F
TEL:03-3837-6744 FAX:03-3837-6745

大阪 営業所 〒533-0033 大阪府大阪市東淀川区東中島1-5-7 新大阪コスモビル702号
TEL:06-6326-4344 FAX:06-6326-4345

福岡 営業所 〒812-0013 福岡県福岡市博多区博多駅東3-11-15文喜ビル201号
TEL:092-418-7006 FAX:092-418-7007

www.unimo.co.jp